

# ДОВОДЧИКИ ASSA ABLOY

## ПРЕИМУЩЕСТВА ДОВОДЧИКОВ ASSA ABLOY

- Регулировка начального угла тормоза закрывания при помощи выбора нужного положения тяги со шлицами к штоку
- Большой выбор тяговых устройств
- Предохранительные клапаны для защиты от вандализма (не для всех моделей)
- Большой диапазон температур
- Отдельная регулировка для скорости закрывания и конечной скорости закрывания
- Регулировка начального угла скорости закрывания
- Похожая регулировка клапанов при помощи шестигранника на всех моделях.

## СЕРТИФИКАТЫ EN1154 для всех моделей (DC110 – DC860)

- Модели испытаны по EN1154 и имеют CE-маркировку

## ДОПОЛНИТЕЛЬНЫЕ РЕГУЛИРОВКИ

- Тормоз открывания (BC)
- Замедлитель закрывания (DA)
- Начальная и конечная скорость закрывания

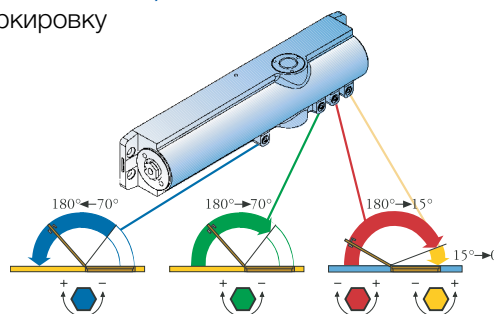

## ВРЕМЯ ЗАКРЫВАНИЯ, КАК ФУНКЦИЯ ТЕМПЕРАТУРЫ

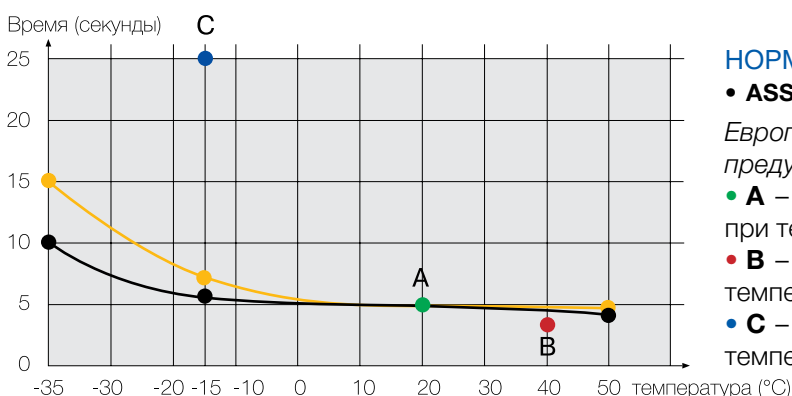

## НОРМА СТАНДАРТА EN1154

- ASSA ABLOY DC336 и DC340

Европейский стандарт EN1154 предусматривает следующее:

- **A** – стандартное время закрывания 5 сек. при температуре +20°C
- **B** – минимальное время закрывания 3 сек. при температуре +40°C (только контрольная точка)
- **C** – максимальное время закрывания 25 сек. при температуре -15°C (только контрольная точка)

## ЦВЕТА\*



СЕРЕБРИСТЫЙ EV1

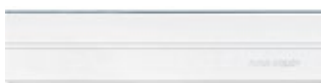

БЕЛЫЙ RAL9016

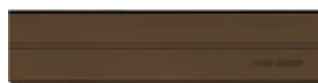

КОРИЧНЕВЫЙ RAL 8014

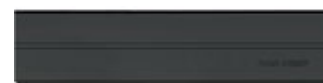

ЧЕРНЫЙ RAL 9005

\* Возможно также заказать за дополнительную плату любой другой цвет по каталогу RAL.

## ТРЕБОВАНИЯ К МОМЕНТУ ЗАКРЫВАНИЯ, СТАНДАРТ EN1154

Класс доводчика	Момент закрывания Нм(0-4)мин.	Рекоменуемая ширина дверного полотна, мм макс.	Масса дверного полотна кг
1	9	750	20
2	13	850	40
3	18	950	60
4	26	1100	80
5	37	1250	100
6	54	1400	120
7	87	1600	160

**ASSA ABLOY DC103**

- Доводчик для внутренних и наружных дверей с максимальным весом 80 кг
- Тяговое устройство входит в комплект
  - Сертифицирован в соответствии с ГОСТ 56177-1014 на усилие 3/4.
  - Доступные цвета: Серый (EV1), коричневый RAL8014, бел RAL9016, черный RAL 9005.
  - Скорость закрывания регулируется в 2-х диапазонах.
  - Подходит для установки на противопожарные двери.
  - Рабочая температура -15 – +40°C
  - Размеры 181 x 60 x 41

**ASSA ABLOY DC110**

- Доводчик для внутренних и наружных дверей с максимальным весом 80 кг и максимальной шириной дверного полотна 1100 мм
- Тяговое устройство входит в комплект
  - Сертифицирован в соответствии с европейским стандартом EN1154 на усилие EN2/3/4.
  - Доступные цвета: Серый (EV1), коричневый RAL8014, бел RAL9016, черный RAL 9005.
  - Скорость закрывания регулируется в 2-х диапазонах.
  - Сертифицирован в ЕС для установки на противопожарные двери.
  - Рабочая температура -15 – +40°C
  - Угол открывания до 180°
  - Размеры 182 x 60 x 41

**ASSA ABLOY DC120  
ASSA ABLOY DC120-1**

- Доводчик для внутренних и наружных дверей с максимальным весом 80 кг и максимальной шириной дверного полотна 1100 мм
- Регулируемая сила закрывания категории EN2/3/4
  - Не имеет сторонности, применим для дверей правого и левого открывания.
  - CE маркировка, сертифицирован в Европе для установки на противопожарные двери
  - Отдельная регулировка скорости, тормоза открывания (BC) и конечной скорости закрывания
  - Угол открывания до 180° (105° при EN4)
  - Стандартные цвета: серебристый EV1; белый RAL9016; коричневый RAL8014; черный RAL9005
  - Размеры мм: 220 x 47 x 52
  - Рабочая температура -15 – +40°C
  - Тяговое устройство входит в комплект
  - DC120-1, комплектация с тяговым устройством с ФОП (с фиксации открытого положения) L141

**ASSA ABLOY DC135**

- Доводчик для внутренних и наружных дверей с максимальным весом 60 кг и шириной дверного полотна 950 мм
- Не имеет сторонности, применим для дверей правого и левого открывания.
  - CE маркировка, сертифицирован в Европе для установки на противопожарные двери
  - Отдельная регулировка скорости, тормоза открывания (BC) и конечной скорости закрывания
  - Стандартные цвета: серебристый EV1; белый RAL9016; коричневый RAL8014; черный RAL9005
  - Размеры мм: 233 x 42 x 60
  - Рабочая температура -15 – +40°C
  - Тяговое устройство входит в комплект
  - Для корректного применения проконсультируйтесь с официальным дилером Abloy
  - Оборудован предохранительным клапаном для защиты от неправильного использования или вандализма

**ASSA ABLOY DC140**  
**ASSA ABLOY DC140-0**

Доводчик для внутренних и наружных дверей с максимальным весом 100 кг и максимальной шириной дверного полотна 1250 мм

- Регулируемая сила закрывания категории EN2/3/4/5
- Не имеет сторонности, применим для дверей правого и левого открывания.
- CE маркировка, сертифицирован в Европе для установки на противопожарные двери
- Отдельная регулировка скорости, тормоза открывания (BC) и конечной скорости закрывания
- Угол открывания до 180° (125° при EN5)
- Стандартные цвета: серебристый EV1; белый RAL9016; коричневый RAL8014; черный RAL9005
- Размеры мм: 206 x 40 x 55
- Рабочая температура -15 – +40°C
- Предохранительный клапан – защита от неправильного использования или вандализма.
- DC140-0, комплектация без тягового устройства в комплекте.

**ASSA ABLOY DC200**

Доводчик для внутренних и наружных дверей с максимальным весом 80 кг и максимальной шириной дверного полотна 1100 мм

- Регулируемая сила закрывания категории EN2-4
- Не имеет сторонности, применим для дверей правого и левого открывания.
- CE маркировка, сертифицирован в Европе для установки на противопожарные двери
- Отдельная регулировка скорости, тормоза открывания (BC) и конечной скорости закрывания
- Угол открывания до 180°
- Стандартные цвета: серебристый EV1; белый RAL9016; коричневый RAL8014; черный RAL9005
- Размеры мм: 223 x 47 x 60
- Рабочая температура -35 – +45°C
- Предохранительный клапан – защита от неправильного использования или вандализма
- Легкая регулировка высоты рычага (max 14 мм)
- Стандартное или скользящее тяговое устройство **ASSA ABLOY** см. стр. 35. (заказывается отдельно)

**ASSA ABLOY DC336**

Доводчик для внутренних и наружных дверей с максимальным весом 120 кг и максимальной шириной дверного полотна 1400 мм.

- Регулируемая сила закрывания категорий EN3-6 в соответствии с европейским стандартом EN1154;
- CE-маркировка: доводчик можно использовать в противопожарных дверях;
- Установка на дверную коробку или дверное полотно;
- Литой алюминиевый корпус, изготовленный из высококачественного кремниевого сплава;
- Отдельная регулировка скорости закрывания и скорости фиксации двери; легко регулируемый начальный угол тормоза открывания, замедлителя закрывания и фиксации двери;
- Предохранительный клапан – защита от неправильного использования или вандализма;
- Легкая регулировка высоты рычага (max 14 мм);
- Сменная пластиковая крышка (возможные цвета см. стр. 31), также доступны со сменными крышками из нержавеющей стали;
- Рабочая температура: -35°C – +45°C;
- Размеры: мм 270 x 57 x 64;
- Стандартное или скользящее тяговое устройство **ASSA ABLOY** (см. стр. 35). (заказывается отдельно)

**ASSA ABLOY DC340**  
**ASSA ABLOY DC340 DA**

Доводчик для крупногабаритных, внутренних и наружных дверей с максимальным весом 120 кг и максимальной шириной дверного полотна 1400 мм. При комплектации скользящим тяговым устройством максимальный вес двери составляет 80 кг, а максимальная ширина дверного полотна 1100 мм.

- Регулируемая сила закрывания категорий EN2-6 в соответствии с европейским стандартом EN1154;
- Отдельно регулируемые начальная и конечная скорость закрывания двери;
- Легкая регулировка высоты рычага (max 14 мм);
- Установка на дверную коробку или дверное полотно;
- Литой алюминиевый корпус;
- В комплект стандартного оборудования входит тормоз открывания (BC);
- Сменная пластиковая крышка (возможные цвета см. стр. 31), также доступны со сменными крышками из нержавеющей стали;
- Рабочая температура: -35°C – +50°C;
- Размеры: мм 308 x 63 x 69;
- Стандартное или скользящее тяговое устройство **ASSA ABLOY** (см. стр. 35) (заказывается отдельно)
- DC340 DA – версия с регулируемой функцией отложенного закрывания.

**ASSA ABLOY DC347**

Доводчик для крупногабаритных, внутренних и наружных дверей с максимальным весом 160 кг и максимальной шириной дверного полотна 1600 мм. Идеален для применения на кораблях и других крупногабаритных тяжелых дверях.

- Регулируемая сила закрывания категорий EN5-7 в соответствии с европейским стандартом EN1154;
- Отдельно регулируемые начальная и конечная скорость закрывания двери;
- В комплект стандартного оборудования входит тормоз открывания (BC);
- Легкая регулировка высоты рычага (max 14 мм);
- Установка на дверную коробку или дверное полотно;
- Литой алюминиевый корпус;
- Сменная пластиковая крышка (возможные цвета см. стр. 31), также доступны со сменными крышками из нержавеющей стали;
- Рабочая температура: -35°C – +50°C;
- Размеры: мм 308 x 63 x 69;
- Предназначен для использования с тяговым устройством **ASSA ABLOY L197** (см. стр. 35) (заказывается отдельно)

**ASSA ABLOY DC500**

Не имеющий сторонности кулачковый доводчик для внутренних и наружных дверей с максимальным весом 80 кг и максимальной шириной дверного полотна 1100 мм.

- Регулируемая сила закрывания категорий EN1-4 в соответствии со стандартом EN1154;
- SE-маркировка: доводчик можно использовать в противопожарных дверях;
- Установка на дверную коробку или дверное полотно;
- Литой алюминиевый корпус, изготовленный из высококачественного кремниевого сплава;
- Отдельная регулировка скорости закрывания и скорости фиксации двери;
- Предохранительный клапан – защита от неправильного использования или вандализма;
- Легкая регулировка высоты рычага (max 14 мм);
- Сменная пластиковая крышка (возможные цвета см. стр. 31), также доступны со сменными крышками из нержавеющей стали;
- Размеры: мм 270 x 57 x 64;
- Предназначен для использования с тяговым устройством **ASSA ABLOY G195** (см. стр. 35) (заказывается отдельно)

**ASSA ABLOY DC700  
ASSA ABLOY DC700 DA**

Не имеющий сторонности кулачковый доводчик для любых внутренних и наружных дверей. Рекомендуемый максимальный вес двери составляет 120 кг и рекомендуемая максимальная ширина дверного полотна 1400 мм.

- Регулируемая сила закрывания категорий EN3-6 в соответствии со стандартом EN1154;
- Отдельно регулируемые начальная и конечная скорость закрывания двери;
- В комплект стандартного оборудования входит тормоз открывания (BC); для защиты от неправильного использования предусмотрены два редуцированных клапана;
- Легкая регулировка высоты рычага (max 14 мм);
- Установка на дверную коробку или дверное полотно;
- Литой алюминиевый корпус (изготовлен с применением высокопрочного кремниевого сплава); съемная пластиковая крышка (возможные цвета – стр. 31);
- Размеры: мм 270 x 57 x 64;
- Предназначен для использования с тяговым устройством **ASSA ABLOY G195** (см. стр. 35) (заказывается отдельно)
- DC700 DA – версия с регулируемой функцией отложенного закрывания.

**ASSA ABLOY DC840**

Не имеющий сторонности кулачковый доводчик, созданный для суровых условий эксплуатации. Кулачковый механизм обеспечивает легкое открывание но достаточно мощный даже для очень тяжелых дверей. Может быть отрегулирован в соответствии с требованиями легкого открывания (например программа "Доступная среда" принятая в РФ). Подходит как для наружных так и для внутренних дверей, а также противопожарных дверей. Может использоваться с системами закрывания противопожарных дверей **ASSA ABLOY G880–G884**.

- SE-маркировка
- Регулируемая сила закрывания категории EN1-4 согласно стандарта EN1154
- Отдельно регулируемые скорость закрывания и прихлопа, механический тормоз открывания (BC)
- Предохранительный клапан защищающий дверь от не правильного использования
- Широкий диапазон рабочих температур: -15 – +45 °C
- Корпус доводчика выполнен из анодированного алюминия
- Тяговые устройства: **ASSA ABLOY G892** или **ASSA ABLOY G893**
- Размеры: мм 278 x 32 x 42

**ASSA ABLOY DC860**



Скрытый врезной дверной доводчик

Не имеющий сторонности кулачковый доводчик, созданный для суровых условий эксплуатации. Кулачковый механизм обеспечивает легкое открывание но достаточно мощный даже для очень тяжелых дверей. Может быть отрегулирован в соответствии с требованиями легкого открывания (например программа "Доступная среда" принятая в РФ). Подходит как для наружных так и для внутренних дверей, а также противопожарных дверей **ASSA ABLOY G880**.

- CE-маркировка
- Регулируемая сила закрывания категории EN1-5 согласно стандарта EN1154
- Отдельно регулируемые скорость закрывания и прихлопа, механический тормоз открывания (BC)
- Предохранительный клапан защищающий дверь от не правильного использования
- Широкий диапазон рабочих температур: -15 – +45 °C
- Корпус доводчика выполнен из анодированного алюминия
- Тяговые устройства: **ASSA ABLOY G892** или **ASSA ABLOY G893**
- Размеры: мм 290 x 40 x 51

**ASSA ABLOY G892**  
**ASSA ABLOY G893**

Скользящее тяговое устройство.

- **ASSA ABLOY G892**: 440 мм (L) x 20 мм (W) x 12 мм (H)
- **ASSA ABLOY G893**: 440 мм (L) x 31 мм (W) x 21,5 мм (H)



**ASSA ABLOY L190**  
**ASSA ABLOY L199**  
**ASSA ABLOY L197**  
**ASSA ABLOY L140**



- **ASSA ABLOY L190** – стандартное тяговое устройство для DC200, DC336, DC340.
- **ASSA ABLOY L199** – специальное тяговое устройство, оборудовано запирающим шаровым узлом для защиты от вандализма (не разъёмное).
- **ASSA ABLOY L197** – специальное тяговое устройство (только для доводчика DC347).
- **ASSA ABLOY L140** – стандартное тяговое устройство для DC110, DC120, DC140.
- Оптимальная сила закрывания;
- Позволяет открывать дверь на 180° (в зависимости от конструкции двери).

**ASSA ABLOY L191**  
**ASSA ABLOY L192**  
**ASSA ABLOY L141**



- **ASSA ABLOY L191** – тяговое устройство с фиксатором открытого положения двери.
- Фиксацию можно отключить.
- **ASSA ABLOY L141** – тяговое устройство с фиксатором открытого положения двери для DC110, DC120, DC140.
- Максимальный фиксированный угол открытого положения 125°.
- **ASSA ABLOY L192** – тяговое устройство с фиксатором открытого положения двери для DC200.

**ASSA ABLOY G195**

Скользящее тяговое устройство с регулировкой по горизонтали.

- Антивандальная защита;
- G195: монтажные винты закрываются крышкой, входящей в комплект;
- Внимание! Установка скользящего тягового устройства уменьшает силу закрывания доводчика на 2 класса (правило применимо для DC200/335/336/340/347).



**ASSA ABLOY DCA122**  
**ASSA ABLOY DCA123**

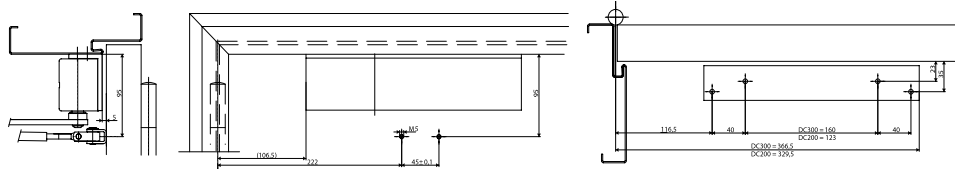

- DCA122: угловая монтажная пластина для тела DC200
- DCA123: угловая монтажная пластина для тела DC335/336/500/700

**ASSA ABLOY A120**

Монтажная пластина для DC200/335/336/500/700

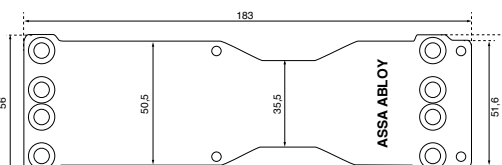



МОДЕЛЬ

СФЕРЫ ПРИМЕНЕНИЯ И ХАРАКТЕРИСТИКА

**ASSA ABLOY A154**

Монтажная скоба  
«Параллельная тяга»  
для тяговых устройств L190,  
L191, L199 и L197, L140, L141

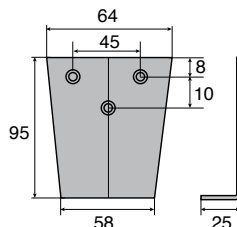

**ASSA ABLOY A152**



- Фиксатор открытого положения.
- Максимальный угол открытого положения 120°.
  - Регулируемая сила удержания
  - Макс. угол открытого положения ~ 110°
  - Для использования с тяговыми устройствами G195, G893.

**ASSA ABLOY A153**



- Амортизатор открывания A153
- Макс. угол амортизации ~ 110°
  - Разработан для торможения двери перед соприкосновением с дверным стопором
  - Не заменяет механический дверной стопор
  - Для использования с тяговыми устройствами G195, G893.

**ASSA ABLOY DC420**



Напольный доводчик

- Модель с фиксированным усилием EN2, EN3, EN4.
- Максимальный вес двери до 120кг.
- Возможна поставка с ФОП 90°, 105° или без ФОП
- Размеры мм ДхШхГ: 306x82x47

**ASSA ABLOY DC450**



Напольный доводчик

- Модель с фиксированным усилием EN3 или EN4.
- Максимальный вес двери до 300кг.
- Возможна поставка с ФОП 90°, 105° или без ФОП
- Размеры мм ДхШхГ: 277x108x40

**ASSA ABLOY DC460**



Напольный доводчик

- Модель с фиксированным усилием EN2, EN3, EN4.
- Максимальный вес двери до 120кг.
- Возможна поставка с ФОП 90°, 105° или без ФОП
- Размеры мм ДхШхГ: 306x108x40

**ASSA ABLOY DC475**



Напольный доводчик

- Модель с регулируемым усилием EN3-6.
- Максимальный вес двери до 300кг.
- Возможна поставка с ФОП 90°, 105° или без ФОП
- Размеры мм ДхШхГ: 345x78x82

**ASSA ABLOY DC477**



Напольный доводчик

- Модель с регулируемым усилием EN2-4.
- Максимальный вес двери до 170кг.
- Возможна поставка с ФОП 90°, 105° или без ФОП
- Размеры мм ДхШхГ: 277x110x70

МОДЕЛЬ

ОБЛАСТЬ ПРИМЕНЕНИЯ И ХАРАКТЕРИСТИКА

**ASSA ABLOY A393**

Нижняя универсальная петля

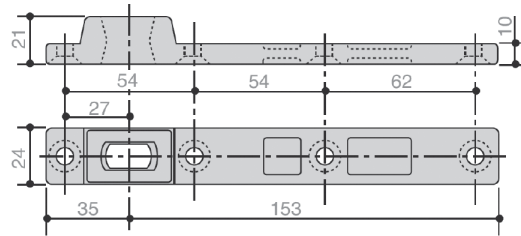

**ASSA ABLOY AC8**

Верхний шарнир

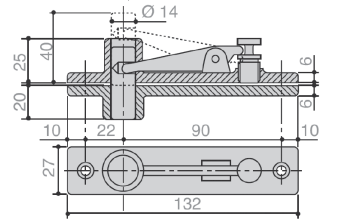

**ASSA ABLOY AC392**

Нижняя правая/левая петля.

